



RECTANGULAR FRAME POOL

OWNER'S MANUAL

www.bestway-service.com



No Jumping
Shallow Water

Não pular
Água rasa

No saltar
Água poco profunda

Nicht springen!
Seichtes Wasser.

Älä hyppää
Matala vesi

Niet Springen
Ondiep Water

Vietato saltare
Acqua bassa

Interdit de sauter
Niveau d'eau bas

МН ПИНАТЕ
ПНХА НЕРА

Не прыгать
Мелкая вода

Nie skakać
Płytko woda

Tilos ugrani
Sekély víz

Hoppa inte i.
Vattnet är grunt



No Diving
Shallow Water

Não mergulhar
Água rasa

No Diving
Água poco profunda

Nicht tauchen!
Seichtes Wasser.

Älä sukella
Matala vesi

Niet Duiken
Ondiep Water

Vietato tuffarsi
Acqua bassa

Interdit de plonger
Niveau d'eau bas

МН КАНЕТЕ БОЙТЕЕ
ПНХА НЕРА

Не нырять
Мелкая вода

Nie nurkować
Płytko woda

Tilos Fejest Ugrani
Sekély Víz

Dyk inte.
Vattnet är grunt

Merci d'avoir acheté une piscine Bestway. Afin de vous assurer le divertissement maximal et le maximum de sécurité dans l'usage de votre piscine, veuillez suivre les instructions d'installation contenues dans le DVD inclus dans l'emballage ainsi que les instructions de sécurité de votre manuel.

Il faut environ 30 minutes pour le montage.

Voir ci-dessous les descriptions des pièces.

Pièces:

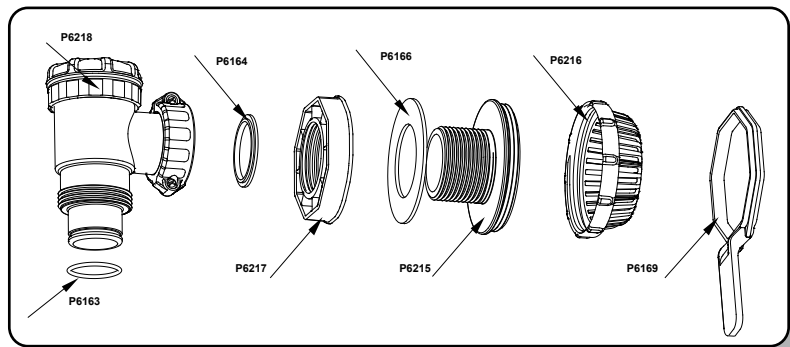

N°	Nom
P6218	Soupape de réglage
P6163	joint torique
P6164	Joint de la soupape de réglage
P6217	écrou du raccord
P6166	Joint
P6215	Raccord
P6216	Grille de protection
P6169	Clé

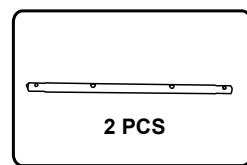
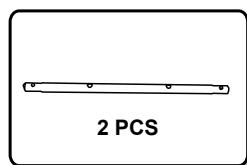
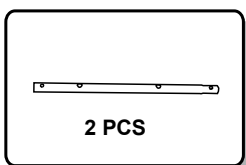
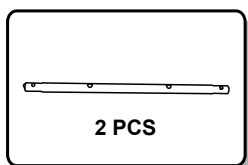
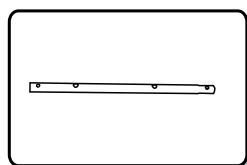
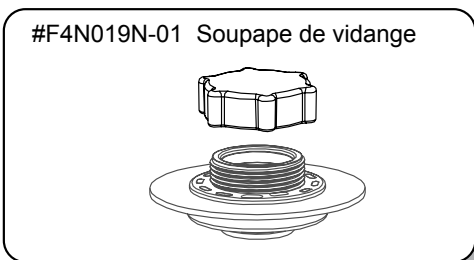
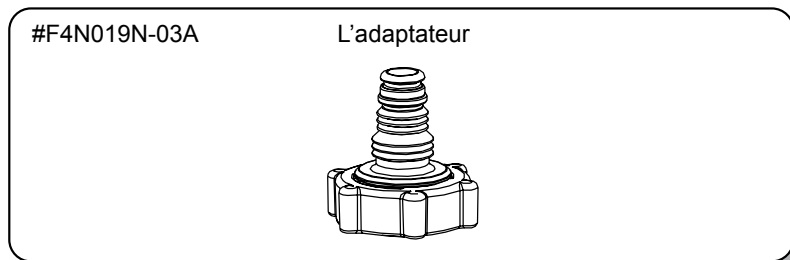
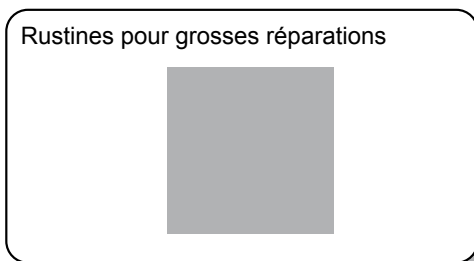
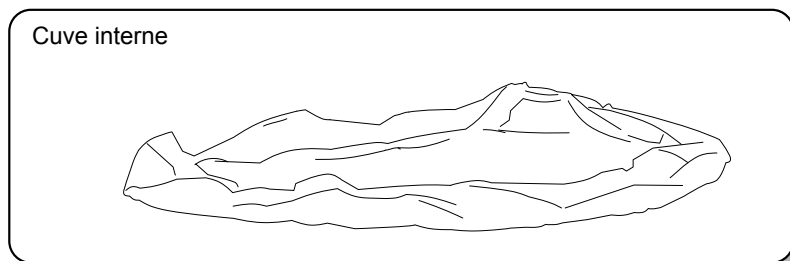

Traverse supérieure A

Traverse supérieure B

Traverse supérieure C

Traverse supérieure D

Traverse supérieure E

Taille de la piscine	N° de supports en U	Combinaisons de traverses supérieures		N° de traverse supérieure A
		Côté long	Côté courte	
549cm x 274cm x 122cm (18pi x 9pi x 48po)	12	B-A-A-E	C-D	4
671cm x 396cm x 132cm (22pi x 13pi x 52po)	16	B-A-A-A-E	C-A-D	8

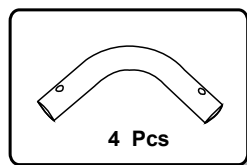

Connecteur en C

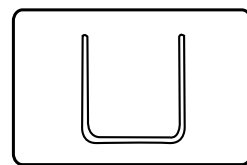

Support en U

Voir SVP les FAQ pour plus d'informations.
Les dessins ne sont pas à l'échelle.

AVERTISSEMENT

La sécurité de vos enfants dépend entièrement de vous ! Les enfants de moins de 5 ans sont ceux qui courent le plus de risques. Faites attention SVP pour éviter les incidents.

Désignez au moins une personne responsable de la sécurité. Augmentez la surveillance s'il y a plusieurs personnes dans la piscine. Enseignez à vos enfants à nager si possible.

Pour votre sécurité, ne montez pas votre piscine sur une terrasse/un balcon.

Rappelez-vous de place votre piscine là où il est possible de la vider facilement tout en évitant une inondation.

Ne laissez jamais des enfants rentrer ou rester dans la piscine ou dans la zone de la piscine sans la surveillance d'un adulte ou s'ils ne portent pas de dispositifs de sauvetage.

Contrôlez la température de l'eau avant d'entrer dans la piscine en vous aspergeant d'eau sur le cou, les bras et les jambes.

En aucun cas, les usagers de la piscine ne doivent sauter ou plonger, cela pourrait provoquer de graves blessures ou la mort.

Interdisez de courir et de jouer à proximité de la piscine.

La piscine et les accessoires doivent être montés uniquement par des adultes compétents.

Votre piscine doit être remplie par un flux d'eau à basse pression afin d'éviter un stress excessif à la cuve interne. Bestway ne sera pas responsable des dommages provoqués à la piscine par un remplissage au moyen d'un camion-citerne. (Voir les FAQ)

Ne vous mettez pas à califourchon, ne vous asseyez pas, ne vous appuyez pas et ne comprimez pas sur la traverse supérieure car cela pourrait provoquer un effondrement de la piscine et une inondation, causant de graves blessures et/ou des dommages aux biens personnels.

Ne laissez pas de jouets près de ou dans une piscine sans surveillance.

Ne nagez pas seul.

N'utilisez pas votre piscine en cas d'utilisation d'alcool, de drogues ou de médicaments.

Conservez les produits chimiques et les accessoires hors de portée des enfants.

N'ajoutez jamais de produits chimiques dans la piscine quand elle est occupée. Consultez un revendeur spécialisé dans les fournitures pour piscine pour vous assurer d'un usage correct des produits chimiques.

Gardez toujours l'eau de la piscine propre

L'eau de la piscine doit être régulièrement contrôlée pour vérifier que le pH et la concentration en chlore de l'eau est optimale pour la sécurité et pour l'usage pendant toute la saison.

Les animaux domestiques doivent être éloignés de la zone de la piscine pour éviter des dommages à la structure.

Entourez votre piscine d'une clôture et assurez-vous que la porte soit toujours fermée.

Couvrez la piscine quand elle n'est pas utilisée. Les enfants et les adultes ne doivent pas

rester dans la piscine quand la bâche est utilisée. Enlevez complètement la bâche quand vous utilisez la piscine.

Un détecteur électronique fonctionnant devrait être installé pour vous alerter si quelqu'un est entré dans la zone de la piscine.

Cet appareil ne peut remplacer en aucun cas la surveillance d'un adulte.

Ne laissez pas l'échelle dans la piscine quand la piscine n'est pas surveillée. Rappelez-vous de vider et de ranger la piscine pendant l'hiver et si elle n'est pas utilisée.

Utilisez uniquement des accessoires Bestway avec les piscines Bestway.

Le fait d'entretenir correctement votre piscine augmente sa durée de vie et la sécurité de son utilisation. (Voir Section d'entretien de la piscine)

Ne faites pas fonctionner la pompe quand la piscine est utilisée.

Tous les équipements doivent être fréquemment contrôlés pour vérifier s'il y a des signes de détérioration, de corrosion, des pièces cassées ou d'autres points dangereux qui pourraient provoquer des blessures.

Rappelez-vous d'appliquer régulièrement une lotion solaire et toujours après un bain.

Le non respect de ces instructions pourraient provoquer des dommages, des blessures ou la mort.

SÉCURITÉ

Apprenez les gestes de secours nécessaires, surtout ceux servant au sauvetage des enfants.

Les équipements de sauvetage doivent être placés à proximité de la piscine et l'adulte de surveillance doit être formé pour les utiliser.

Les équipements de sauvetage devraient inclure des éléments comme une bouée de sauvetage agréée par les garde-côtes avec une corde attachée et une perche rigide et solide d'au moins 366cm (12pi).

Numéros d'urgence comprenant:

- Pompiers
- Police
- Ambulance
- Assistance antipoison
- Adresse complète du domicile

Placez un téléphone sans fil et étanche à proximité de la piscine pendant l'utilisation.

En cas d'accident:

- Sortez immédiatement tous les enfants de l'eau.
- Appelez les services d'urgence et suivez leurs instructions/conseils.
- Remplacez les vêtements mouillés par des vêtements secs.



Les enfants sont en danger sans une surveillance adéquate

Ne sautez pas dans l'eau basse



Ne plongez pas dans l'eau basse



CONSERVEZ CES INSTRUCTIONS POUR DE FUTURES RÉFÉRENCES

Préparation

REMARQUE: La piscine doit être montée sur une surface complètement plate et nivelée. N'installez pas SVP la piscine si la surface est inclinée ou en pente.

- Contrôlez auprès de votre municipalité les arrêtés municipaux concernant le clôturage, les barrières, l'éclairage et la sécurité et assurez-vous qu'ils soient conformes à la législation.
- Retirez avec soin de l'emballage la piscine et les accessoires. Si le set de piscine contient une échelle, vous aurez besoin d'un tournevis à tête d'équerre ou d'une clé réglable (non compris) pour le montage.
- Placez votre piscine avec un espace minimum de 122cm (4pi) tout autour pour qu'un enfant ne puisse rien utiliser pour grimper dans la piscine. Ne la montez pas juste en dessous d'une ligne électrique aérienne ou d'arbres et contrôlez que l'emplacement ne contienne pas de canalisations, lignes ou câbles de service public de tout genre.
- Il est essentiel que la piscine soit montée sur un sol compact et nivelé. Si la piscine est montée sur un sol non uniforme, cela pourrait provoquer l'effondrement de la piscine et une inondation, provoquant de graves blessures personnelles et/ou des dommages aux biens personnels. Le montage sur un sol non uniforme annule la garantie et les conditions d'assistance.
- Le sable ne devrait pas être utilisé pour créer une base nivelée, si nécessaire libérez le sol du sable.
- Ne montez pas la piscine sur une voie d'accès, une terrasse, une plateforme, du gravier ou du goudron. Le sol doit être suffisamment solide pour supporter la pression de l'eau ; la boue, le sable, la terre molle/lâche ou le goudron ne conviennent pas.
- Le sol doit être dégagé de tout objet ou débris, y compris les pierres et les brindilles.

REMARQUE: le gazon ou tout autre végétation sous la piscine mourront et pourraient provoquer de mauvaises odeurs et de la vase, nous recommandons d'enlever toute l'herbe de l'endroit où la piscine sera placée. Évitez de placer votre piscine au-dessus ou à proximité de zones sujettes à des plantes agressives et de mauvaises herbes car elles pourraient pousser à travers le tapis de sol ou la cuve interne.

- Nous recommandons fortement, dès que la piscine a été déployée sur le tapis de sol, de la laisser exposée aux rayons de soleil pendant 1 heure ou plus pour qu'elle soit plus flexible pendant le montage.
- Si la piscine a été achetée avec une pompe, la pompe doit être installée après le montage complet de la piscine. Rappelez-vous de placer les prises d'entrée et de sortie vers la source de l'alimentation.

REMARQUE: Si vous avez acheté une pompe de filtration, celle-ci a un manuel d'instructions séparé. Ouvrez SVP sa boîte relative pour plus de détails.

- Si vous avez acheté une échelle pour votre piscine, vérifiez qu'elle soit adaptée à la taille de la piscine.

- Vérifiez fréquemment que l'échelle soit montée correctement.

REMARQUE: Utilisez l'échelle seulement pour entrer et sortir de la piscine.

Installation

Le montage de la piscine tubulaire rectangulaire peut être réalisé sans outils. Il faut environ 30 minutes pour le montage.

REMARQUE: Il est important d'assembler la piscine dans l'ordre indiqué ci-dessous.

1. Étalez toutes les pièces et contrôlez que vous avez la quantité correcte comme indiqué dans la liste des pièces. Si vous avez perdu quelque pièces, ne montez pas la piscine mais contactez notre Service Client pour assistance.
2. Si la piscine a été achetée avec un tapis de sol, déployez-le soigneusement sur l'emplacement choisi. Assurez-vous que la piscine soit placée à une distance suffisante d'une prise 220-240 volts CA protégée par un RCD (dispositif de courant résiduel).
3. Déployez la piscine et contrôlez qu'elle soit tournée dans le bon sens, laissez-la une heure pour assouplir la cuve interne afin de pouvoir plus facilement la monter.
4. Tournez la piscine pour que la soupape d'évacuation soit proche de la zone où vous avez envisagé de vider l'eau et les soupapes de la pompe soient tournées vers la prise RCD.

ATTENTION: Ne traînez pas la piscine sur le sol afin d'éviter qu'elle ne soit perforée par des objets pointus. Bestway Inflatables n'est pas responsable pour les dommages causés à la piscine par une mauvaise manipulation ou par le non respect de ces instructions.

5. Voir SVP l'installation de la soupape de connexion à la page suivante.
6. Monter les traverses supérieures. Commencer par les côtés plus longs de la piscine, en faisant glisser la traverse supérieure B dans le fourreau. Fixez la traverse A à la traverse B en vous assurant que les languets à ressort s'enclenchent dans les ouvertures percées. Continuer en fixant et en insérant les traverses supérieures A supplémentaires, suivies par une traverse E. Faire attention de bien aligner les ouvertures dans les traverses avec celles des fourreaux. Répéter cette procédure pour les traverses supérieures restantes. Faire attention de suivre le tableau des combinaisons des traverses pour déterminer la configuration correcte de votre piscine. (voir fig. 1)
7. Insérer les Connecteurs C dans les traverses supérieures. (voir fig. 2,1/2,2)
8. Installez le support en U ; insérez d'abord le support en U dans le support au fond de la piscine (voir Fig. 3.1/3.2), puis insérez les deux extrémités du support en U dans les ouvertures exposées de la traverse supérieure (voir Fig. 3.3), assurez-vous que les languets à ressorts s'enclenchent en position. Répéter cette procédure pour les supports en U restants.

REMARQUE: Complétez un côté avant de passer à l'autre côté de la piscine.

9. Tirer le bas du support en U vers l'extérieur à partir du revêtement pour que le support de la perche soit bien raide. Répéter cette procédure pour les supports en U restants.
10. Assurez-vous que la soupape d'évacuation soit bien fermée.
11. Mettre quelques centimètres d'eau dans la piscine pour couvrir le sol. Une fois que le sol de la piscine est légèrement recouvert, lissez tous les plis. Commencez par le centre de la piscine et continuez dans le sens des aiguilles d'une montre vers l'extérieur. (voir Fig. 4)

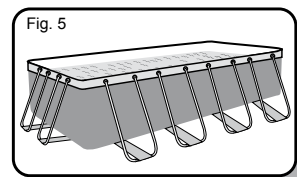
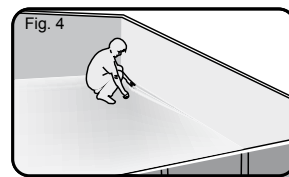
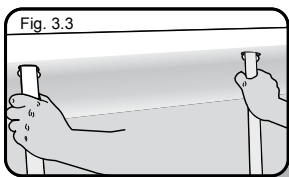
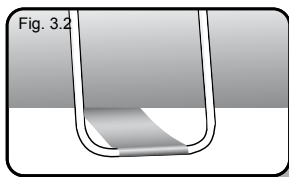
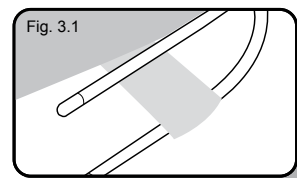
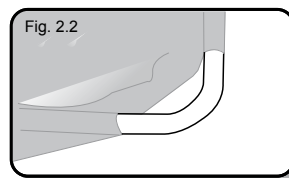
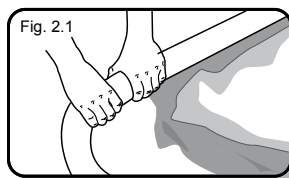
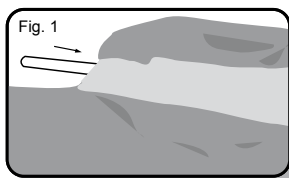

Montage de la Soupape de Connexion

1. Vissez la grille de protection (P6216) sur le raccord (P6215). (Voir fig. 7)
2. Insérez, depuis la partie interne de la piscine, cette unité assemblée sur l'orifice d'entrée A et de sortie B de la piscine. (Voir Fig.8)
REMARQUE: Assurez-vous que le joint (P6166) soit en position sur l'unité assemblée à l'intérieur du revêtement de la piscine.
3. Depuis l'extérieur de la piscine, serrez l'écrou du raccord (P6217) sur l'unité assemblée à l'aide de la clé (P6169). (voir fig. 9)
4. Serrez à la main la soupape de réglage (P6218) sur l'unité assemblée. (Voir fig. 10)
REMARQUE: Contrôlez que le joint de la soupape de réglage (P6164) et le joint torique (P6163) soient en position sur la soupape de réglage.
5. Voir le manuel de la piscine pour le reste de l'installation de la piscine.
REMARQUE SUR LE FONCTIONNEMENT: Utilisez la vis de réglage au sommet de la soupape de réglage pour ouvrir et fermer la soupape. (Voir fig. 11)
6. Vérifiez que la soupape soit bien fermée.

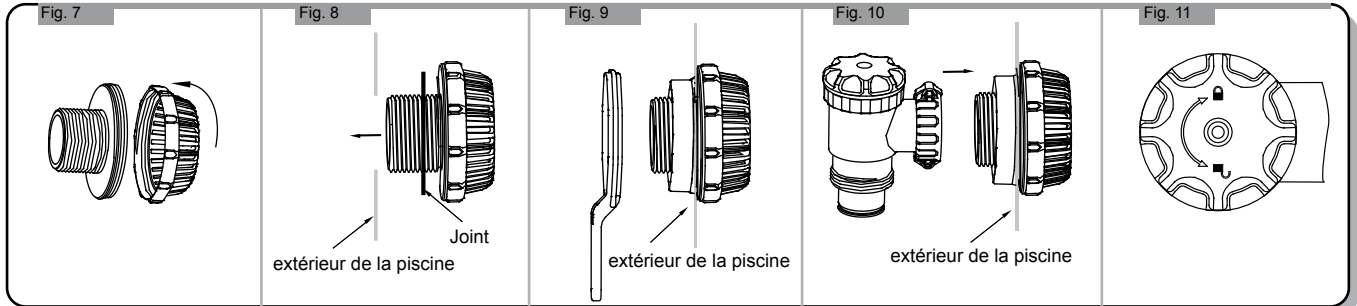
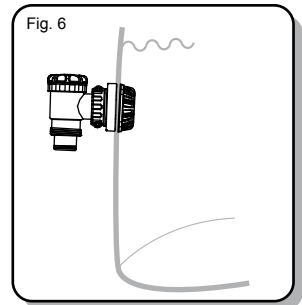

Remplir D'eau la Piscine

ATTENTION : Ne laissez pas la piscine sans surveillance quand vous la remplissez d'eau.

1. Remplissez la piscine jusqu'à la soupape d'évacuation.

STOP

2. Arrêtez l'eau. Contrôlez que l'eau ne se rassemble pas d'un côté pour s'assurer que la piscine est bien nivelée. Si la piscine n'est pas nivelée, enlevez l'eau et nivelez de nouveau le sol en le creusant. N'essayez jamais de déplacer la piscine avec de l'eau à l'intérieur, cela pourrait provoquer de graves blessures ou endommager la piscine. (voir fig. 14)

REMARQUE: Votre piscine peut contenir jusqu'à xxxxx litres / xxxx gallons, ce qui équivaut à xxxxx kg de pression.

Si votre piscine présente des renflements ou un côté non uniforme, alors elle n'est pas nivelée ; les côtés pourraient éclater et l'eau se déverser brusquement en provoquant des blessures et/ou des dommages aux biens.

3. Remplissez la piscine jusqu'à la soupape la plus basse de la pompe.

STOP

4. Arrêtez l'eau. Contrôlez les soupapes.
5. Remplissez la piscine à 90% de sa capacité, jusqu'au bas de la traverse supérieure pour que les côtés soient lisses et rigides. **NE REMPLISSEZ PAS TROP** car cela pourrait provoquer un effondrement de la piscine. En cas de fortes pluies, vous devez vider suffisamment la piscine pour que le niveau reste correct. (voir fig. 13)
6. Contrôlez s'il y a des fuites au niveau des soupapes ou des coutures, contrôlez le tapis de sol pour vérifiez s'il y a d'évidentes pertes d'eau. N'ajoutez pas de produits chimiques avant ce contrôle.
7. En cas de fuite, posez une rustine fournie dans le kit. Voir les FAQ pour plus d'informations.

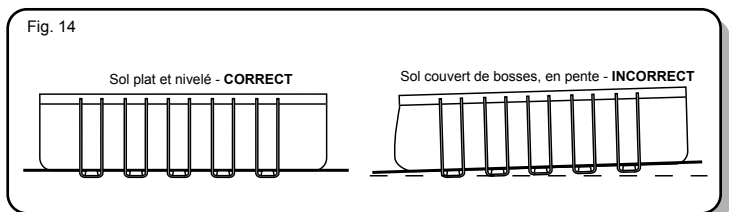
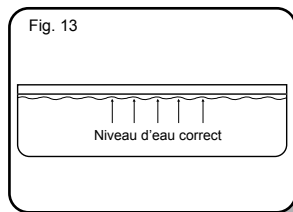
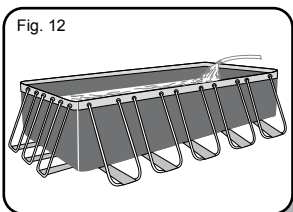

Entretien de la Piscine

En ne respectant pas les consignes d'entretien ci-dessous, vous risquez de mettre en danger votre santé et celle de vos enfants.

REMARQUE: La pompe de filtration est utilisée pour faire circuler l'eau et pour filtrer les petites particules, ce qui conserve votre eau libre de particules en suspension. Pour conserver l'eau de votre piscine propre et hygiénique, vous devez ajouter des produits chimiques.

Pour conserver votre piscine propre :

1. Contactez votre revendeur pour des conseils et pour l'achat de kits de produits chimiques et pH. Un des facteurs les plus importants pour augmenter la durée de vie du revêtement est de le conserver l'eau continuellement propre et saine. Suivez attentivement les instructions des techniciens professionnels du traitement de l'eau à l'aide de produits chimiques.
2. Placez un baquet d'eau près de la piscine pour se nettoyer les pieds avant d'entrer dans la piscine.
3. Couvrez la piscine quand elle n'est pas utilisée.
4. Dépoulez régulièrement la piscine pour éliminer la saleté.
5. Changez la cartouche du filtre de la pompe toutes les 2 semaines.
6. Éliminez délicatement la crasse en partant du côté avec un chiffon propre.
7. Pour améliorer la qualité de l'eau, nous vous suggérons d'utiliser les accessoires Bestway comme le dépouleur et les kits d'entretien. Visitez notre site web www.bestway-service.com ou contactez votre revendeur. Faites attention en cas de pluie, contrôlez que le niveau de l'eau ne soit pas plus élevée que le niveau prévu. Dans ce cas, agissez en conséquence.

Un bon entretien peut maximiser la durée de vie de votre piscine.

ATTENTION: Ne faites pas fonctionner la pompe quand la piscine est utilisée.

Réparation

Si votre piscine est endommagée, utilisez une rustine de réparation. - voir les FAQ pour les instructions.

Démantelage

1. Dévissez dans le sens des aiguilles d'une montre le bouchon de la soupape d'évacuation à l'extérieur de la piscine et enlevez-le.
 2. Branchez l'adaptateur au tuyau et placez l'autre extrémité du tuyau dans la zone où vous allez vider votre piscine. (Contrôlez les arrêtés municipaux pour le drainage).
 3. Vissez le collier serre-tube de l'adaptateur sur la soupape d'évacuation en tournant dans le sens des aiguilles d'une montre. La soupape d'évacuation s'ouvrira et l'eau commencera à s'écouler automatiquement.
ATTENTION: Le collier serre-tube permet de contrôler le flux d'eau.
 4. Après l'évacuation, dévissez le collier serre-tube pour fermer la soupape.
 5. Débranchez le tuyau.
 6. Revissez le bouchon sur la soupape d'évacuation.
 7. Séchez la piscine.
- ATTENTION:** Ne laissez pas la piscine vide dehors.

Rangement

1. Enlevez tous les accessoires et les pièces détachées de la piscine et rangez-les quand ils sont propres et secs.
2. Quand la piscine est complètement sèche, répandez de la poudre de talc pour éviter qu'elle ne se colle et repliez soigneusement la piscine. Si la piscine n'est pas complètement sèche, de la moisissure pourrait se former et endommager le revêtement de la piscine.
3. Rangez la cuve interne et les accessoires dans un endroit sec, à une température moyenne comprise entre 5°C / 41°F et 38°C / 100°F.

Foire Aux Questions

1. Quelle est une base appropriée pour la piscine tubulaire rectangulaire?

Presque toutes les surfaces complètement plates, compactes et nivelées peuvent être utilisées. N'utilisez pas le sable comme matériau de nivellement car il est sujet à bouger sous la piscine. Le sol doit être dégagé jusqu'à ce qu'il soit parfaitement nivelé. Ne montez pas la piscine sur une voie d'accès, une terrasse, une plateforme, du gravier ou du goudron. Le sol doit être suffisamment ferme pour supporter le poids et la pression de l'eau : la boue, le sable, la terre molle/lâche ou le goudron ne sont pas appropriés. Une base en béton peut être utilisée, mais faites attention de ne pas traîner la piscine sur cette surface car des abrasions pourraient déchirer le revêtement. Si la piscine est montée sur une pelouse, nous vous recommandons d'enlever l'herbe là où la piscine sera posée car elle mourra et cela provoquera de mauvaises odeurs / de la vase. Certains types d'herbe résistante peuvent pousser à travers le revêtement tout comme des buissons/plantes agressives à côté de la piscine. Assurez-vous de tailler la végétation proche quand c'est nécessaire. Utilisez un tapis de sol pour mieux protéger la base de la piscine.

2. Comment saurai-je si ma piscine est montée sur un sol non nivelé?

Si un renflement apparaît d'un côté de votre piscine, cela signifie qu'elle n'est pas montée sur un sol nivelé. Il est important que vous vidiez votre piscine et que vous la déplaçiez sur un site nivelé. Si la piscine n'est pas sur un sol nivelé, cela provoque un stress excessif aux coutures et peut les déchirer, provoquant une inondation, des dommages aux biens et potentiellement des blessures ou la mort.

Remplissez votre piscine en suivant attentivement les instructions du manuel. Cela vous permettra de ne pas gaspiller de l'eau et de pouvoir déplacer facilement la piscine si le sol a été nivelé au moment approprié et non pas après avoir complètement rempli la piscine.

3. Puis-je remplir ma piscine à l'aide d'un branchement d'eau?

Nous recommandons d'utiliser un tuyau d'arrosage sous basse pression pour remplir votre piscine. S'il est nécessaire d'utiliser un branchement d'eau, il vaut mieux d'abord remplir la piscine avec quelques centimètres d'eau avec le tuyau et éliminer les plis. Utilisez un branchement d'eau qui vous permet de réguler le flux d'eau pour éviter tout dommage. Arrêtez-vous à chaque étape comme indiqué dans le manuel d'instructions pour vous assurer que la piscine est nivelée. Bestway ne sera pas responsable pour des piscines endommagées ou affaiblies par un branchement d'eau.

4. Quelle est la hauteur maximale de remplissage de la piscine?

Remplissez la piscine jusqu'à 90% de sa capacité, jusqu'à la base de l'anneau gonflé. N'essayez jamais de remplir votre piscine au-delà de la base de l'anneau. Nous recommandons un peu de place pour le déplacement d'eau quand les occupants sont dans la piscine. Vous devriez ajouter de l'eau pendant la saison pour remplacer celle qui a été perdue par évaporation ou par l'usage normal.

5. Ma piscine a des fuites, que dois-je faire pour la réparer?

La piscine n'a pas besoin d'être vidée pour réparer tout orifice. Vous pouvez acheter des rustines de réparation auto-adhésives fonctionnant sous l'eau dans votre magasin d'articles pour piscine. Pour l'usage externe, utilisez les rustines de réparation fournies. Pour les trous internes, nettoyez le trou à l'intérieur de la piscine pour éliminer le gras et les algues. Découpez un cercle suffisamment large pour recouvrir le trou et appliquez la rustine du côté de l'eau. Découpez une seconde rustine et appliquez-la à l'extérieur de la piscine pour renforcer la réparation. Si le trou se trouve dans la base de la piscine, utilisez une seule rustine et surchargez-la avec un objet lourd jusqu'à ce qu'elle colle bien. Pour un trou dans l'anneau supérieur, gonflez l'anneau pour repérer le trou, marquez-le pour le voir facilement et appliquez la rustine en appuyant bien fort. Dès qu'elle a été appliquée, dégonflez légèrement l'anneau pour éliminer un peu de pression sur la rustine. Si l'anneau est complètement dégonflé et la piscine est vide, placez un objet lourd sur la rustine pour l'aider à se coller. Si vous avez mis la rustine quand la piscine est vide, nous vous recommandons de la laisser ainsi au moins 12 heures avant de la remplir.

6. Où puis-je acheter les cartouches de filtre et combien de fois dois-je les changer?

Les cartouches de filtre pour votre pompe de filtration devraient être disponibles dans le magasin où vous avez acheté votre piscine. Dans le cas contraire, de nombreux revendeurs vendent des cartouches comme accessoires. Si vous n'arrivez pas à les trouver, appelez notre numéro sans frais et nous vous aiderons à trouver un revendeur pour vous. Il faudrait changer les cartouches toutes les 2 semaines selon l'usage de la piscine. Contrôlez le filtre une fois par semaine et lavez-le au jet pour éliminer tout débris et particules. **Remarque:** Assurez-vous que votre pompe est débranchée de l'alimentation électrique avant de contrôler la cartouche du filtre. Vous pouvez aussi visiter notre site web www.bestway-service.com pour acheter les cartouches.

7. Combien de fois par an devrais-je changer l'eau?

Cela dépend de l'utilisation de la piscine et de l'attention avec laquelle vous avez couvert la piscine et maintenu en équilibre les produits chimiques. Si elle est correctement entretenue, l'eau peut durer toute la saison d'été. Contactez votre revendeur de produits chimiques pour piscine pour plus d'informations sur ces produits, ils vous indiqueront comment maintenir au mieux la propreté de votre eau.

8. Dois-je démonter ma piscine pour l'hiver?

Oui. Les piscines hors sol pourraient s'effondrer sous le poids de la glace et de la neige, et les parois en PVC pourraient s'endommager. Nous recommandons de démonter la piscine quand la température descend au-dessous de 8°C / 45°F. La piscine doit être rangée à l'intérieur à une température ambiante modérée comprise entre 5°C / 41°F et 38°C / 100°F. Rangez-la loin de produits chimiques et de rongeurs et hors de portée des enfants.

9. Ma piscine s'est décolorée – pourquoi?

Une utilisation excessive de produits chimiques peut provoquer une décoloration de l'intérieur de la cuve interne ; c'est ce qui arrive aux maillots de bain après un contact répété avec l'eau chlorée.

10. Combien d'années durera ma piscine?

Il n'y a pas de limite de durée d'une piscine ; suivez les instructions de votre manuel et avec un bon entretien, un bon rangement et un peu d'attention, vous augmenterez considérablement la durée de vie de votre piscine. Un mauvais montage, usage ou soin peuvent provoquer la défaillance de votre piscine.

11. Recommandez-vous l'utilisation d'une pompe de filtration avec une piscine Bestway?

Oui, absolument ! Nous vous recommandons fortement d'utiliser une pompe de filtration qui maintiendra propre l'eau de la piscine.

12. Quelles sont les fonctions les plus importantes de ma pompe de filtration?

La fonction la plus importante d'une pompe de filtration est l'élimination de toutes sortes d'impuretés de l'eau à l'aide d'une cartouche de filtre et de produits chimiques pour sa stérilisation.

Garantie Limited BESTWAY®

Le produit que vous avez acquis comprend une garantie limitée. Bestway est derrière notre garantie qualité et s'assure, à travers une garantie de remplacement, que votre produit ne comportera aucun défaut de fabrication donnant lieu à des fuites.

Pour faire une réclamation, cette carte de garantie doit être remplie entièrement et renvoyée avec: 1) Votre reçu d'achat 2) Enlever la soupape d'évacuation placée sur la paroi de la piscine avec l'étiquette avec le numéro du lot de production et les appliquer sur votre coupon de caisse.

Bestway n'est pas responsable des pertes économiques dues au coût de l'eau et des produits chimiques. À l'exception du remplacement du produit, les conséquences de fuites ne sont pas la responsabilité de Bestway. Bestway ne remplacera aucun produit réputé avoir fait l'objet de négligence ou avoir été utilisés sans observer les instructions du manuel d'utilisateur.

**À L'ATTENTION DE : BESTWAY
SERVICE DEPARTMENT**

DATE _____

Numéro de code client _____

FAX/E-MAIL/TÉL: Se reporter au numéro correspondant à votre pays au dos de l'emballage.

Informations requises

Nom: _____

Adresse: _____

Code postal: _____

Ville: _____

Pays: _____

Téléphone: _____

Portable: _____

E-MAIL: _____

Fax: _____

Faire une croix nette sur le code article: _____

Cocher clairement la mesure qui correspond à votre piscine.

	PISCINE FAST SET™	PISCINE FAST SET™ OVALE	PISCINE TUBULAIRE STEEL PRO™	PISCINE TUBULAIRE RECTANGULAIRE	PISCINE RIGIDE	POMPE DE FILTRATION
	244cm x 66cm.	549cm x 366cm x 122cm.	244cm x 61cm.	414cm x 216cm x 100cm.	229cm x 160cm x 43cm.	1.250 litres
	305cm x 76cm.	610cm x 366cm x 122cm.	305cm x 76cm.	549cm x 274cm x 122cm.	239cm x 160cm x 61cm.	2.005 litres
	366cm x 76cm.	732cm x 366cm x 122cm.	366cm x 81cm.	671cm x 396cm x 132cm.	259cm x 180cm x 66cm.	3.025 litres
	366cm x 91cm.	853cm x 366cm x 122cm.	366cm x 122cm.		300cm x 201cm x 71cm.	5.678 litres
	457cm x 91cm.		457cm x 91cm.		414cm x 216cm x 79cm.	filtre à sable de 3.025 litres
	457cm x 107cm.		457cm x 122cm.			filtre à sable de 5.678 litres
	457cm x 122cm.		549cm x 107cm.			
	549cm x 107cm.		549cm x 122cm.			
	549cm x 122cm.		549cm x 132cm.			
	549cm x 132cm.		244cm x 51cm.			
			356cm x 102cm.			

Description du problème

- L'article Fuit / n'est pas étanche
- Soudure défectueuse
- Anneau supérieur défectueux
- Soupape d'évacuation endommagée
- L'article est incomplet, Quelle est la pièce manquante – indiquez le code présent dans le manuel d'instructions

Autres, décrire _____

Pour demander des pièces détachées, le consommateur doit nous envoyer la page du manuel avec une croix à côté de la pièce manquante ou défectueuse.

Toutes les informations doivent être complètes pour bénéficier de notre assistance.

Joindre une copie du reçu à ce fax.

Le numéro gratuit n'est pas disponible aux téléphones portables.

VOUS POUVEZ AUSSI VOUS RENDRE SUR NOTRE SITE : www.bestway-service.com



Inflate Your Fun™

Bestway (Europe) s.r.l.

Via Resistenza 5,
20098 San Giuliano M.se (Mi) - Italy
Tel: 00 800 111 02 003
Fax: +39 02 9139 0361
E-mail: aftersales@bestway-europe.com
www.bestway-service.com

Austria

Alois Grabner K.G.
Bahnhofstr. 32
A-8714 Kraubath
Österreich, Austria
Tel: 00 800 660 041 00
E-mail: bestway@grabner-pools.com

Belgium

Tel: 0 800 20 132
Fax: +32 28080882
E-mail:
belgiumservice@bestway-europe.com

Denmark

Scanditoy A/S
Hørkær 18, 1.sal
2730 Herlev, Denmark
Tel: +45 47 31 48 00
Fax: +45 47 31 66 08
E-mail: denmark@bestway-service.com

Finland

Scanditoy Oy
Kalevantie 35, 20520 Turku
Box 130
FI-20101 Turku, FINLAND
Tel: +35 8 2 436 36 00
Fax: +35 8 2 4380 550
E-mail: finland@bestway-service.com

Bestway France

Tel: 08 92 707 709 (0.34 € TTC / Minute)
Fax: 04 89 069 991
E-mail: sav@bestway-france.com

Bestway Germany

Tel: +49 (0) 7531 45 49 180
Fax: +49 (0) 7531 45 49 181
E-mail: kundendienst@bestway-europe.com

Greece

Tel: 00 800 391 275 300
Fax: +39 02 9139 0361
E-mail: aftersales@bestway-europe.com

Hungary

Figyelem!
Amennyiben a termékkel kapcsolatban minőségi kifogása van, kérjük tárcsázza a helyi tarifával hívható 06-40-204-624-es telefonszámot, ahol a meghibásodott részegység cseréjét intézheti, vagy jelezze e-mail-en a bestway@aqualing.hu címen.

Kérjük ne vigye vissza a terméket a vásárlás helyszínére!
A vásárlást igazoló bizonylatot szíveskedjen megőrizni!

Bestway Italy

Tel: 00 800 111 02 003
(comporre anche i due 0 iniziali)
Da Cellulari: 199 151 135 (0.10€ / minute)
Fax: +39 02 9139 0361
E-mail: assistenza@bestway-europe.com

The Netherlands

Tel: 08002378929
Fax: +31 842290295
E-mail: dutchservice@bestway-europe.com

Norway

Scanditoy AS
P.O. Box 13
Hageveien 20
NO-3107 Sem, Norway
Tel: +47 33 37 88 00
Fax: +47 33 37 88 80
E-mail: norway@bestway-service.com

Poland

HH Poland S.A.
UL. Pyskowicka 11,
41-800 Zabrze Mikulczyce, Poland
Tel: +48 (0) 32 2718 635/38
Fax: +48 (0) 32 2738 266/67
E-mail: reklamacje@hhpoland.com.pl

Bestway Spain & Portugal

Edificio Metrovialia
C/ Cronos 24-26, Bloque 2, Escalera 4, Piso 2, Oficina E-26
(28037) Madrid, Spain

Spain:

Tel.: 0034 (0) 917425568
Fax: 0034 (0) 902602705
E-Mail: postventa@bestway-europe.com

Portugal:

Tel: 900.10.14.02 (Só a partir de linha telefónica fixa)
Fax: 0034 (0) 902602705
Email: assistencia@bestway-service.com

Sweden

Scanditoy AB
Box 305
Nordenskiöldsgatan 6
SE-20123 Malmö, Sweden
Tel: +46 479 190 00
Fax: +46 479 193 22
E-mail: sweden@bestway-service.com

Switzerland

Tel: (+41) 719290000
Fax: (+41) 719290090
E-mail address:
switzerland@bestway-service.com

United Kingdom

Wilton Bradley Ltd, TQ12 6TL.
Tel: 0800 612 0457
Fax: 1626 835736
E-mail: aftersales@bestway-uk.com
www.directaftersales.co.uk

Bestway Central & South America Ltda

Salar de Ascotan 1282, Parque Enea,
Pudahuel, Santiago, Chile
Tel: 56 2 365 0315
Fax: 56 2 365 0323
E-mail: info@bestway-southamerica.com

Brasil

Tel: 55 11 3522 7495
Fax: 55 11 3522 7495
Email: brasil@bestway-southamerica.com

Chile

Tel: 56 2 365 0315
E-mail: info@bestway-southamerica.com

Mexico

Tel: 52 81 8346 3416
Fax: 52 81 8346 6581
EMAIL: mexico@bestway-southamerica.com

Perú

Tel: 511 221 5969
EMAIL: peru@bestway-southamerica.com

Bestway Inflatables & Material Corp.

No.3065 Cao An Road, Shanghai, 201812,
China.
Tel: 86 21 6913 5588
Fax: 86 21 5913 8383
E-mail: info@bestway-shanghai.com